

Программа специального фасонного инструмента F92

Специальный профиль по чертежам заказчика

Быстрое изготовление пластин со специальным профилем

4 типа предварительно отшлифованных заготовок

Прекрасная уникальная система крепления пластин и державок

Оптимальное отношение цена-качество-производительность

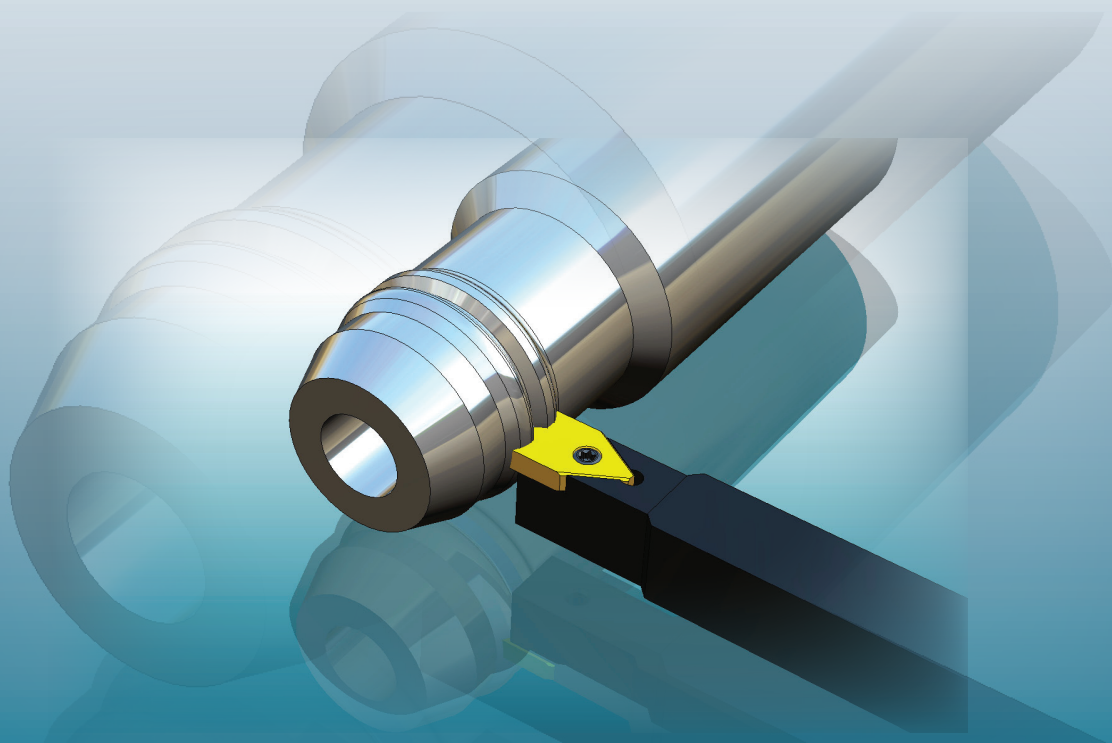

Программа специального фасонного инструмента F92

Специальный профиль по чертежам заказчика

Получистовые пластины
 ширина: 12 мм - 25 мм

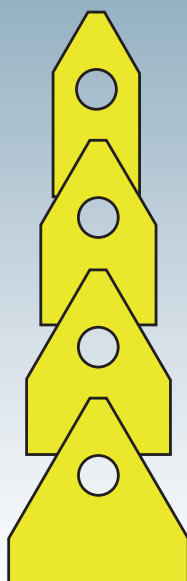

Как составить грамотный заказ:

Пример 1: Если Вы собираетесь формировать профиль самостоятельно, Вы можете заказать державки и предварительно шлифованные заготовки пластин.

Пример 2: В случае если Вы размещаете у нас заказ на готовые фасонные резцы, нам понадобится следующая информация:

- полный чертеж детали с размерами и допускаемыми отклонениями;
- направление вращения детали: по часовой стрелке или против часовой стрелки;
- материал детали;
- требуемое покрытие;
- необходимое количество державок и пластин;
- желаемые сроки поставки;

Когда у нас будут все эти данные, мы пришлем Вам коммерческое предложение с ценами и сроками поставки.

Пример применения

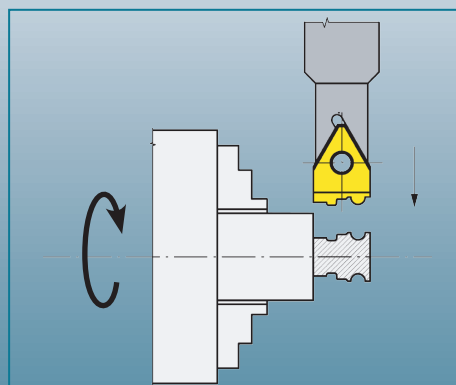
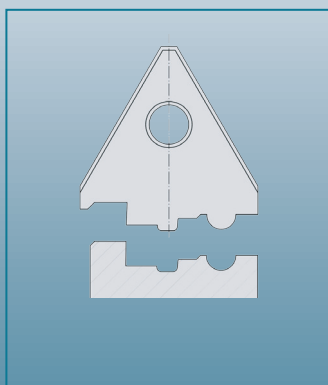
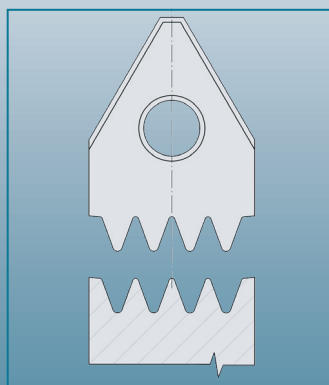

С другими интересными примерами применения данного инструмента Вы можете ознакомиться в разделе "Специальный инструмент" на стр. 145

Система обозначения фасонных пластин

F 00000 16 15 10

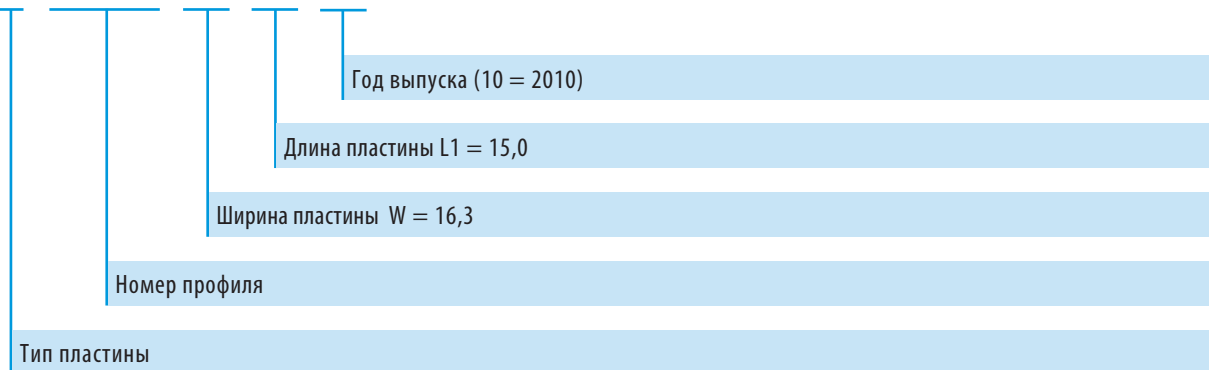

Предварительно шлифованные заготовки пластин

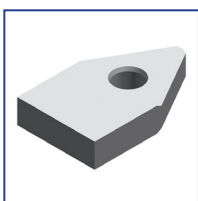

F 00000...00
System F92

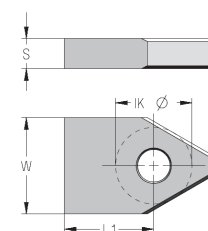

Обозначение		GF 25	S ±0,10	W+0,2	L1±0,1	IKØ ±0,02
		ID-Nr.				
F 00000 12 15 00		29269	5,1	12,3	15,0	13,0
F 00000 16 15 00		29272	5,1	16,3	15,0	13,0
F 00000 20 15 00		29273	5,1	20,3	15,0	13,0
F 00000 25 15 00		29275	5,1	25,3	15,0	13,0

Примечание

Шлифованные поверхности:

- две основные плоскости;
- две боковые поверхности, место контакта с гнездом державки;
- фаски;

Фаски на отверстиях выполнены с обеих сторон.

Державки

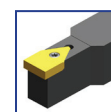

р. 140

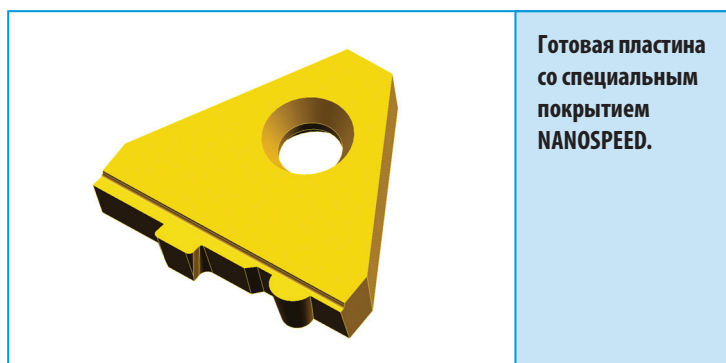

Система обозначения державок для фасонных пластин



F92 - державки для фасонных пластин

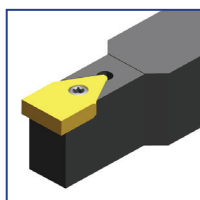

F92 SFCCN
Система F92

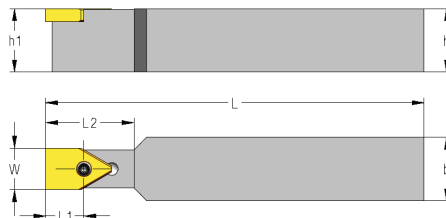

Обозначение	ID-Nr.	(°)	h	h1	b	W	L	L1	L2	
F92 SFCCN 1212 K12 15	29265	N	12	12	12	12,0	125	15	35	25
F92 SFCCN 1212 K16 15	29342	N	12	12	12	16,0	125	15	35	25
F92 SFCCN 1616 K12 15	29343	N	16	16	16	12,0	125	15	35	25
F92 SFCCN 1616 K16 15	29266	N	16	16	16	16,0	125	15	35	25
F92 SFCCN 1616 K20 15	29344	N	16	16	16	20,0	125	15	35	25
F92 SFCCN 2020 M12 15	29345	N	20	20	20	12,0	150	15	35	25
F92 SFCCN 2020 M16 15	29346	N	20	20	20	16,0	150	15	35	25
F92 SFCCN 2020 M20 15	29267	N	20	20	20	20,0	150	15	35	25
F92 SFCCN 2525 M16 15	29347	N	25	25	25	16,0	150	15	35	25
F92 SFCCN 2525 M20 15	29348	N	25	25	25	20,0	150	15	35	25
F92 SFCCN 2525 M25 15	29268	N	25	25	25	25,0	150	15	35	25

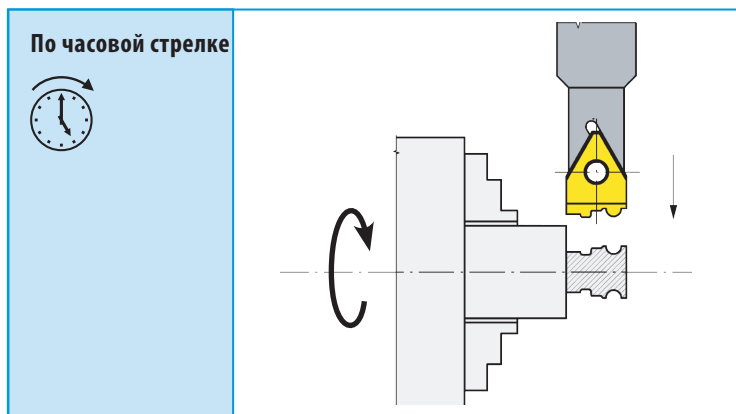

Крепление пластин

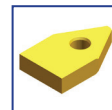

р.176-177,186

р. 139

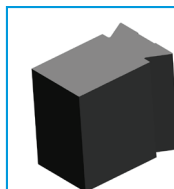

Примечание

AWN-28 - по дополнительному заказу.

8