

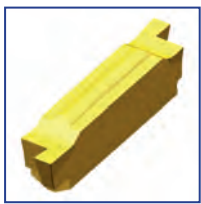

Высокоточные канавочные пластины (DIN 471)

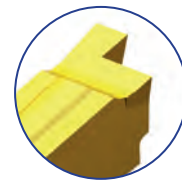
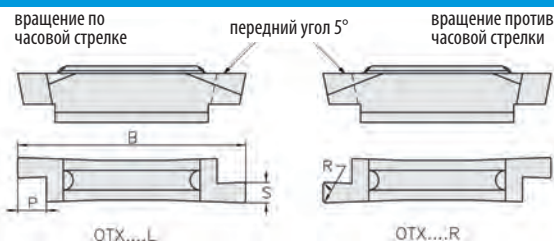

P92 P OTX..R/L
Система P92 P

Правая пластина



Обозначение		KM		PM NANOSPEED	KM NANOSPEED	(C)	B - 0,1	P	R		S - 0,05
		ID-Nr.		ID-Nr.	ID-Nr.						
OTX 4 050R		23939		23963	23962	R	19,2	1,0	0,05	0,50	0,57
OTX 4 060R		23938		23967	23966	R	19,2	1,0	0,05	0,60	0,67
OTX 4 070R		23937		23971	23970	R	19,2	1,5	0,05	0,70	0,77
OTX 4 080R		23936		23975	23974	R	19,2	1,5	0,05	0,80	0,87
OTX 4 090R		11046		11052	11048	R	19,2	1,5	0,1	0,90	0,97
OTX 4 110R		11054		11060	11056	R	19,2	1,5	0,1	1,10	1,24
OTX 4 130R		11062		11068	11064	R	19,2	1,5	0,1	1,30	1,44
OTX 4 160R		11070		11076	11072	R	19,2	2,0	0,1	1,60	1,74
OTX 4 185R		11078		11084	11080	R	19,2	2,0	0,1	1,85	1,99
OTX 4 215R		11086		11092	11088	R	19,2	2,5	0,1	2,15	2,29
OTX 4 265R		11094		11100	11096	R	19,2	2,5	0,1	2,65	2,79
OTX 4 315R		11110		11116	11112	R	19,2	2,5	0,1	3,15	3,29
OTX 5 415R		11160		11166	11162	R	23,6	3,5	0,1	4,15	4,29
OTX 4 050L		23940		23961	23960	L	19,2	1,0	0,05	0,50	0,57
OTX 4 060L		23941		23965	23964	L	19,2	1,0	0,05	0,60	0,67
OTX 4 070L		23942		23969	23968	L	19,2	1,5	0,05	0,70	0,77
OTX 4 080L		23943		23973	23972	L	19,2	1,5	0,05	0,80	0,87
OTX 4 090L		11047		11053	11049	L	19,2	1,5	0,1	0,90	0,97
OTX 4 110L		11055		11061	11057	L	19,2	1,5	0,1	1,10	1,24
OTX 4 130L		11063		11069	11065	L	19,2	1,5	0,1	1,30	1,44
OTX 4 160L		11071		11077	11073	L	19,2	2,0	0,1	1,60	1,74
OTX 4 185L		11079		11085	11081	L	19,2	2,0	0,1	1,85	1,99
OTX 4 215L		11087		11093	11089	L	19,2	2,5	0,1	2,15	2,29
OTX 4 265L		11095		11101	11097	L	19,2	2,5	0,1	2,65	2,79
OTX 4 315L		11111		11117	11113	L	19,2	2,5	0,1	3,15	3,29
OTX 5 415L		11161		11167	11163	L	23,6	3,5	0,1	4,15	4,29

Примечания:

Цифры 4, 5 и 6 показывают посадочный размер пластины. Для правильного выбора, цифра на пластине должна соответствовать цифре на державке, например P92 P CXCBR 0808 K4 и OTX 4 050R.

Применяемые державки



стр. 93



стр. 91, 92, 96



стр. 94, 96

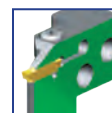

стр. 135



Техническая информация
стр. 157



стр. 14

Радиусные пластины для обработки канавок и профильной обработки

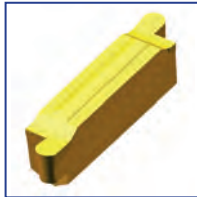

P92 P OTX R..R/L
Система P92 P

Правая пластина

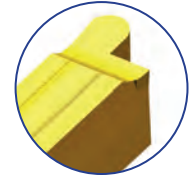
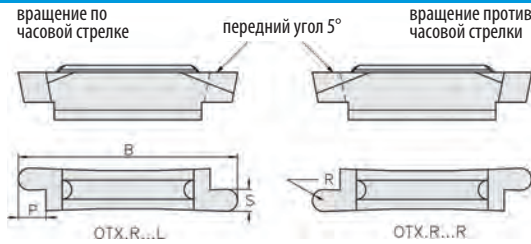

Обозначение	КМ	PM NANOSPEED	КМ NANOSPEED	↻	B - 0,1	P	R	S +0,05
	ID-Nr.	ID-Nr.	ID-Nr.					
OTX 4 R 050R	23953	23959	23958	R	19,2	2,0	0,50	1,00
OTX 4 R 075R	29642	25284	29652	R	19,2	2,0	0,75	1,50
OTX 4 R 100R	11142	11148	11144	R	19,2	3,0	1,00	2,00
OTX 4 R 125R	29650	25287	29654	R	19,2	3,0	1,25	2,50
OTX 4 R 150R	11150	11156	11152	R	19,2	3,0	1,50	3,00
OTX 5 R 200R	11170	11176	11172	R	23,6	4,0	2,00	4,00
OTX 6 R 250R	11180	11186	11182	R	23,6	4,0	2,50	5,00
OTX 6 R 300R	11188	11194	11190	R	23,6	4,0	3,00	6,00
OTX 4 R 050L	23952	23957	23956	L	19,2	2,0	0,50	1,00
OTX 4 R 075L	29648	25285	29651	L	19,2	2,0	0,75	1,50
OTX 4 R 100L	11143	11149	11145	L	19,2	3,0	1,00	2,00
OTX 4 R 125L	29649	25286	29653	L	19,2	3,0	1,25	2,50
OTX 4 R 150L	11151	11157	11153	L	19,2	3,0	1,50	3,00
OTX 5 R 200L	11171	11177	11173	L	23,6	4,0	2,00	4,00
OTX 6 R 250L	11181	11187	11183	L	23,6	4,0	2,50	5,00
OTX 6 R 300L	11189	11195	11191	L	23,6	4,0	3,00	6,00

Примечания:

Цифры 4, 5 и 6 показывают посадочный размер пластины. Для правильного выбора, цифра на пластине должна соответствовать цифре на державке, например P92 P CXCBR 0808 K4 и OTX 4 050R.

Применяемые державки



стр. 93



стр. 91, 92, 96



стр. 94, 96



стр. 135



Техническая информация
стр. 157

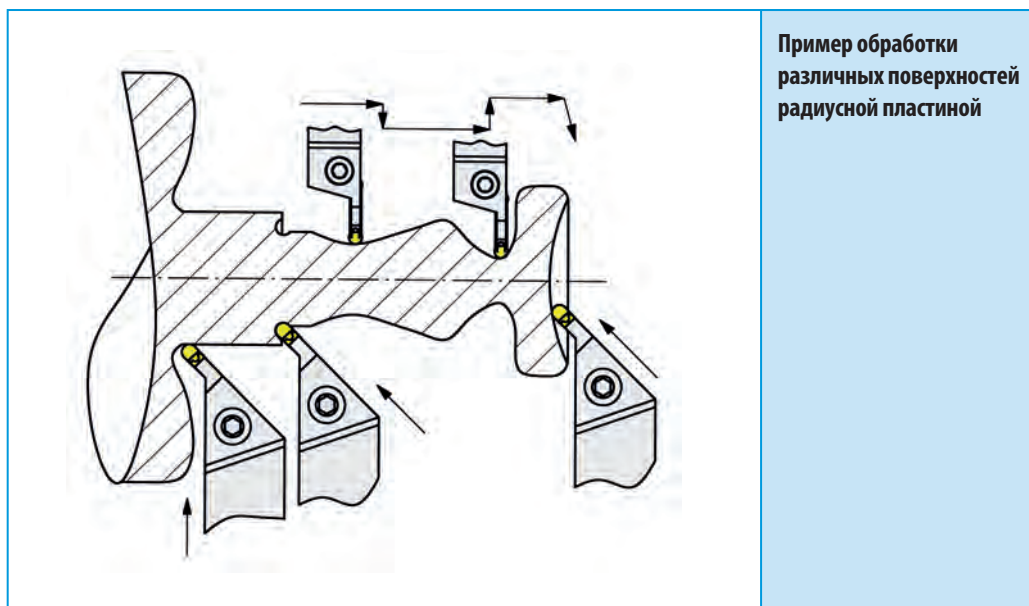

Пример обработки различных поверхностей радиусной пластиной



стр. 14

Радиусные пластины для профильной обработки

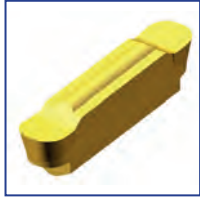

P92 P OTX R N
Система P92 P

Нейтральная пластина

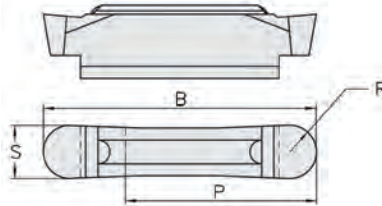

OTX 4 R200N
OTX 5 R250N
OTX 6 R325N

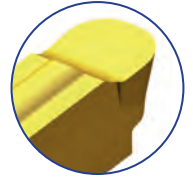

Обозначение	KM	PM NANOSPEED	(C)	B - 0,1	P	R	S - 0,20
	ID-Nr.	ID-Nr.					
OTX 4 R 200N	11158	11159	R и L	19,2	11	2,00	4,00
OTX 5 R 250N	11178	11179	R и L	23,6	14	2,50	5,00
OTX 6 R 325N	11196	11197	R и L	23,6	14	3,25	6,50

Для тонкой чистовой обработки

Высокоточная пластина с полным радиусом и передним углом 5°.



Техническая информация
стр. 157

Примечания:

Цифры 4, 5 и 6 показывают посадочный размер пластины. Для правильного выбора, цифра на пластине должна соответствовать цифре на державке, например P92 P CXCBR 0808 K4 и OTX 4 050R.

Применяемые державки



стр. 93

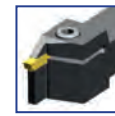

стр. 91, 92, 96



стр. 94, 96



стр. 135



P92 P OTX R N R
Система P92 P

Нейтральная пластина

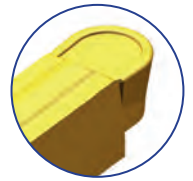
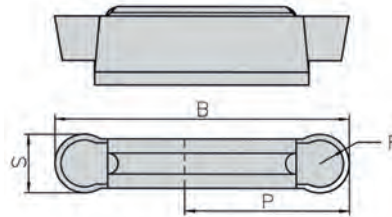

Обозначение	GF110	GF110 NANOSPEED	(C)	B - 0,1	P	R	S ± 0,025
	ID-Nr.	ID-Nr.					
OTX 4 R 200N R	24266	24267	R и L	20,0	11	2,00	4,00
OTX 5 R 250N R	24268	24269	R и L	25,0	14	2,50	5,00

Для чистовой обработки

Высокоточная пластина с полным радиусом и стружколомом, рекомендованная для обработки труднообрабатываемых материалов, таких как жаропрочные стали и сплавы.



Техническая информация
стр. 157

Примечания:

Цифры 4, 5 и 6 показывают посадочный размер пластины. Для правильного выбора, цифра на пластине должна соответствовать цифре на державке, например P92 P CXCBR 0808 K4 и OTX 4 050R.

Применяемые державки



стр. 93



стр. 91, 92, 96



стр. 94, 96



стр. 135

Пример заказа:

P92 P 90 CXCBRL 1620 K5+6 UNI - 1 шт. или ID-Nr. 24885 - шт.

OTX5 R 250N R GF110 NANOSPEED - 10 шт. или ID-Nr. 24269 - 10 шт.



стр. 14

Пластины DECO для токарных автоматов продольного точения



P92 P OTX4
Система P92 P

Правая пластина

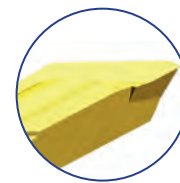
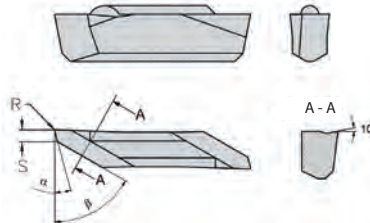

Обозначение	KM	PM NANOSPEED	()	S	R	α°	β°
	ID-Nr.	ID-Nr.					
OTX 4 DECO SL0660 R01	24289	24295	R	0,6	0,1	15	60
OTX 4 DECO SL1260 R01	24290	24298	R	1,2	0,1	15	60
OTX 4 DECO SL0660 L01	24291	24301	L	0,6	0,1	15	60
OTX 4 DECO SL1260 L01	24292	24304	L	1,2	0,1	15	60
OTX 4 DECO SL0660 R02	11120	11121	R	0,6	0,2	15	60
OTX 4 DECO SL1260 R02	11124	11125	R	1,2	0,2	15	60
OTX 4 DECO SL0660 L02	11118	11119	L	0,6	0,2	15	60
OTX 4 DECO SL1260 L02	11122	11123	L	1,2	0,2	15	60

Примечания:

Цифры 4, 5 и 6 показывают посадочный размер пластины. Для правильного выбора, цифра на пластине должна соответствовать цифре на державке, например P92 P CXCBR 0808 K4 и OTX 4 050R.

Применяемые державки



стр. 93



стр. 91, 92, 96



стр. 94, 96

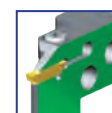

стр. 135



Техническая информация
стр. 157

Движение заготовки

Движение инструмента

Пластины DECO обеспечивают:

- «мягкое резание»
- низкий уровень шума
- отличное качество обработанной поверхности
- длительный срок службы инструмента



стр. 14

Резьбовые пластины с закрытым профилем для метрической резьбы по ISO (ГОСТ 24705-81)

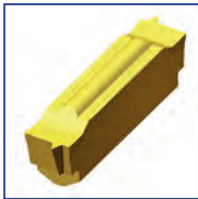

P92 P OTX ER
Для наружной резьбы
Система P92 P

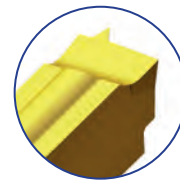
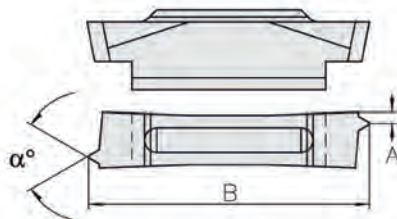

Обозначение		PM NANOSPEED		A	B - 0,1	
		ID-Nr.				
OTX 4 ER ISO 100		11128	1,00	0,8	19,20	60
OTX 4 ER ISO 125		11129	1,25	0,8	19,20	60
OTX 4 ER ISO 150		11130	1,50	1,0	19,20	60
OTX 4 ER ISO 175		11131	1,75	1,1	19,20	60
OTX 4 ER ISO 200		11132	2,00	1,4	19,20	60
OTX 4 ER ISO 250		11133	2,50	1,5	19,20	60
OTX 4 ER ISO 300		11134	3,00	1,8	19,20	60
OTX 4 ER 14 W		18235	14 витков/дюйм	1,3	19,20	55
OTX 4 ER 11 W		18242	11 витков/дюйм	1,5	19,20	55



Техническая информация
стр. 157

Применяемые державки см. ниже

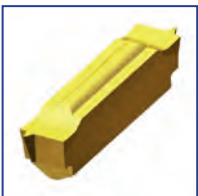

P92 P OTX IR
Для внутренней резьбы
Система P92 P

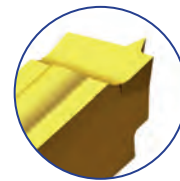
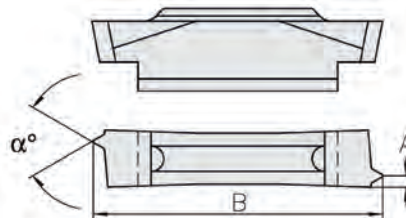

Обозначение		PM NANOSPEED		A	B - 0,1	
		ID-Nr.				
OTX 4 IR ISO 100		11135	1,00	0,8	19,20	60
OTX 4 IR ISO 125		11136	1,25	0,8	19,20	60
OTX 4 IR ISO 150		11137	1,50	1,0	19,20	60
OTX 4 IR ISO 175		11138	1,75	1,1	19,20	60
OTX 4 IR ISO 200		11139	2,00	1,4	19,20	60
OTX 4 IR ISO 250		11140	2,50	1,5	19,20	60
OTX 4 IR ISO 300		11141	3,00	1,8	19,20	60
OTX 4 IR 14 W		31362	14 витков/дюйм	1,3	19,20	55
OTX 4 IR 19 W		31365	19 витков/дюйм	0,8	19,20	55

Примечания:

Цифры 4, 5 и 6 показывают посадочный размер пластины. Для правильного выбора, цифра на пластине должна соответствовать цифре на державке, например P92 P CXCBR 0808 K4 и OTX 4 050R.



Техническая информация
стр. 157

Применяемые державки



стр. 93



стр. 91, 92, 96



стр. 94, 96

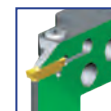

стр. 135



стр. 14

Резьбовые пластины с открытым профилем для для наружной и внутренней резьбы

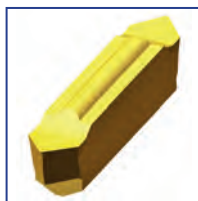

P92 P ОТХ EIR
Система P92 P

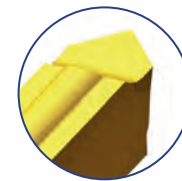
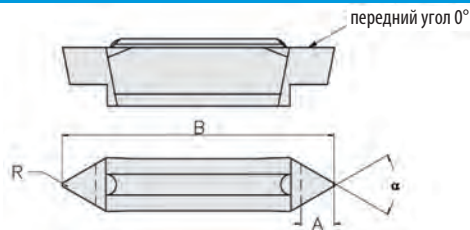

Обозначение		PM NANOSPEED		A	B - 0,1	R	
		ID-Nr.					
ОТХ 4 EIR 55 28 W		11126	28 - 20 витков/дюйм	2,7	19,20	0,10	55
ОТХ 4 EIR 60 050		11127	0,5 - 1,00	2,7	19,20	0,10	60
ОТХ 4 EIR 55 19 W		24272	19 - 14 витков/дюйм	2,7	19,20	0,20	55
ОТХ 4 EIR 60 125		24278	1,25 - 1,75	2,7	19,20	0,20	60
ОТХ 4 EIR 55 12 W		24275	12 - 10 витков/дюйм	2,7	19,20	0,30	55
ОТХ 4 EIR 60 200		24281	2,00 - 3,00	2,7	19,20	0,30	60

Примечания:

Цифры 4, 5 и 6 показывают посадочный размер пластины. Для правильного выбора, цифра на пластине должна соответствовать цифре на державке, например P92 P CXCBR 0808 K4 и ОТХ 4 050R.

Пластины для наружной и внутренней резьбы.



Техническая информация стр. 157



стр. 93



стр. 91, 92, 96



стр. 94, 96

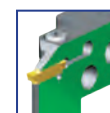

стр. 135

Применяемые державки

Вращение против часовой стрелки

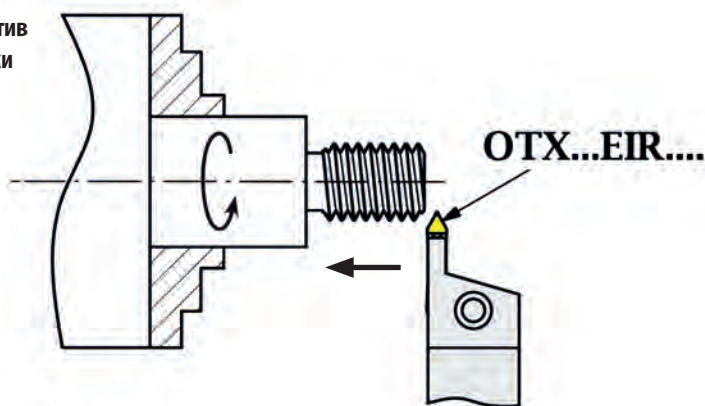

Пластина ОТХ...EIR... для нарезания наружной и внутренней резьбы

Вращение против часовой стрелки

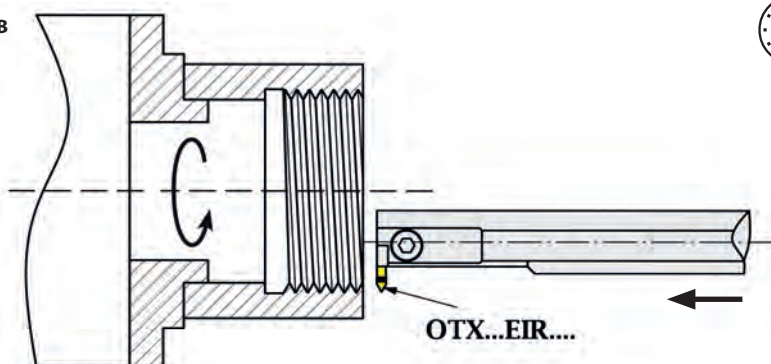

Высокоточные державки

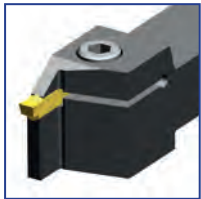

P92 P CXCVL
Система P92 P

Левая державка

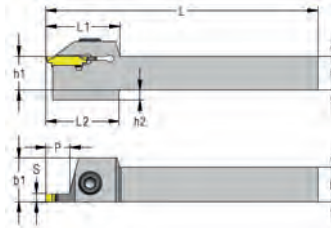

P92 P CXCVR
Система P92 P



Правая державка

Обозначение	ID-Nr.	()	h	h1	h2	b	b1	P	S	L	L1	L2	
P92 P CXCVL 0808 K4	10168	L	08	08	4	08	12	11	4	125	19,5	19,5	10
P92 P CXCVL 1616 K4	28169	L	16	16	-	16	-	11	4	125	34,0	-	1
P92 P CXCVL 1616 K5+6	24257	L	16	16	-	16	-	14	5+6,5	125	35,0	-	1
P92 P CXCVL 2020 K4	10178	L	20	20	-	20	-	11	4	125	34,0	-	14
P92 P CXCVL 2020 K5+6	10180	L	20	20	-	20	-	14	5+6,5	125	35,0	-	14
P92 P CXCVL 2525 M4	10182	L	25	25	-	25	-	11	4	150	34,0	-	2
P92 P CXCVL 2525 M5+6	10184	L	25	25	-	25	-	14	5+6,5	150	37,0	-	2
P92 P CXCVR 0808 K4	10167	R	08	08	4	08	12	11	4	125	19,5	19,5	10
P92 P CXCVR 1616 K4	28168	R	16	16	-	16	-	11	4	125	34,0	-	1
P92 P CXCVR 1616 K5+6	24256	R	16	16	-	16	-	14	5+6,5	125	35,0	-	1
P92 P CXCVR 2020 K4	10177	R	20	20	-	20	-	11	4	125	34,0	-	14
P92 P CXCVR 2020 K5+6	10179	R	20	20	-	20	-	14	5+6,5	125	35,0	-	14
P92 P CXCVR 2525 M4	10181	R	25	25	-	25	-	11	4	150	34,0	-	2
P92 P CXCVR 2525 M5+6	10183	R	25	25	-	25	-	14	5+6,5	150	37,0	-	2

Примечания:

Цифры 4, 5 и 6 показывают посадочный размер пластины. Для правильного выбора, цифра на пластине должна соответствовать цифре на державке, например P92 P CXCVR 0808 K4 и ОТХ 4 050R.

Державка, маркированная цифрами 5+6, например P92 P CXCVL 1616 K5+6, может применяться с двумя пластинами ОТХ 5 или ОТХ 6:

ОТХ 5 - S=5 мм максимум

ОТХ 6 - S=6,5 мм максимум.

Применяемые пластины



стр. 85



стр. 86, 95



стр. 87



стр. 88

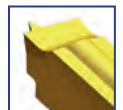

стр. 89-90



стр. 176, 177, 186

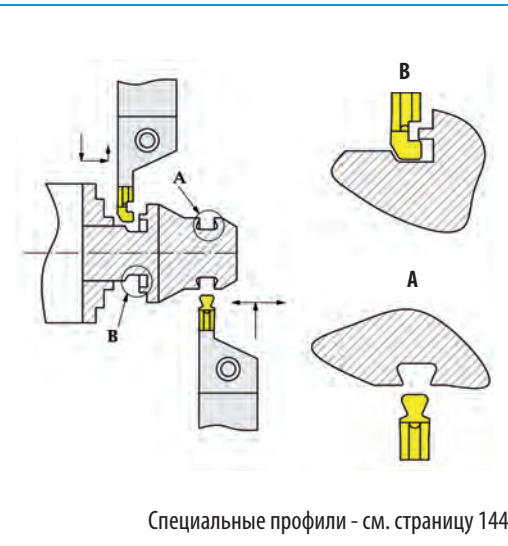
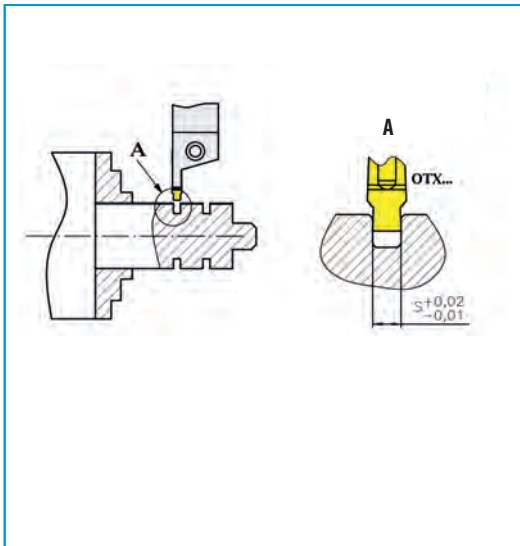

Пример обработки высокоточных канавок

Высокоточные державки для станков автоматов продольного точения

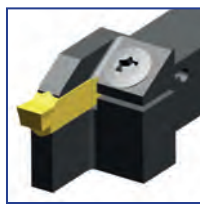

P92 P CXCVL..K4-11
Система P92 P

Левая державка

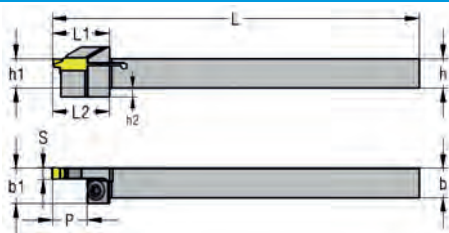

P92 P CXCVR..K4-11
Система P92 P

Правая державка

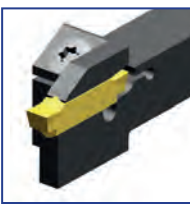

Обозначение	ID-Nr.	()	h	h1	h2	b	b1	P	S	L	L1	L2
P92 P CXCVL 1010 K4 11	15617	L	10	10	3	10	12	11	4	125	19,5	19,5
P92 P CXCVL 1212 K4 11	14374	L	12	12	-	12	-	11	4	125	-	19,5
P92 P CXCVL 1616 K4 11	24259	L	16	16	-	16	-	11	4	125	-	19,5
P92 P CXCVR 1010 K4 11	15618	R	10	10	3	10	12	11	4	125	19,5	19,5
P92 P CXCVR 1212 K4 11	18705	R	12	12	-	12	-	11	4	125	-	19,5
P92 P CXCVR 1616 K4 11	24258	R	16	16	-	16	-	11	4	125	-	19,5

Примечания:

Цифры 4, 5 и 6 показывают посадочный размер пластины. Для правильного выбора, цифра на пластине должна соответствовать цифре на державке, например P92 P CXCVR 0808 K4 и ОТХ 4 050R.

Применяемые пластины



стр. 176, 177, 186



стр. 85



стр. 86, 95



стр. 87



стр. 88



стр. 89-90

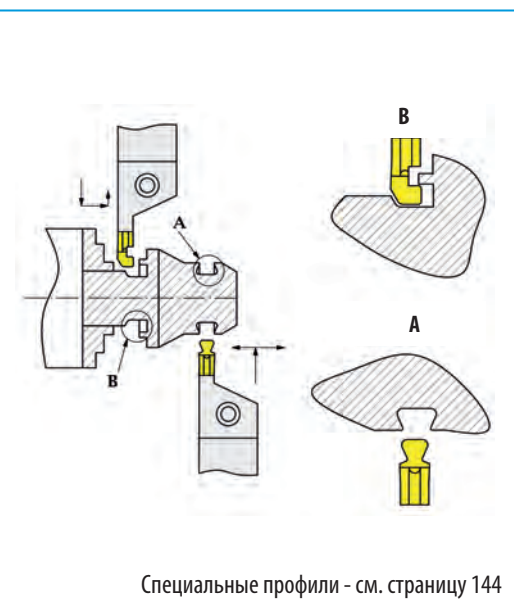
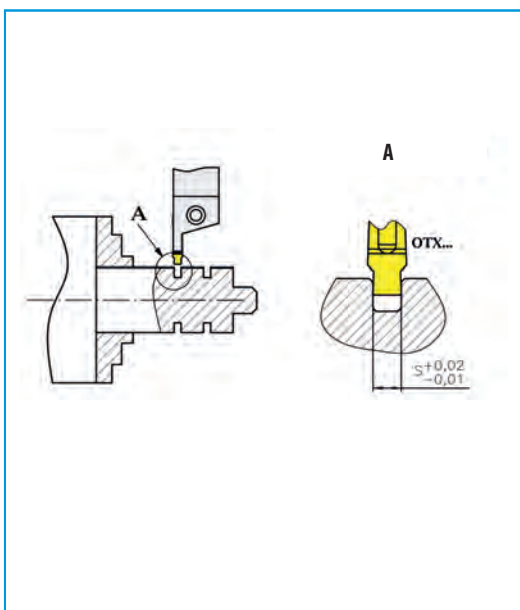

Пример обработки высокоточных канавок

Специальные профили - см. страницу 144

Универсальные державки для обработки радиальных и торцевых канавок, отогнутые на 90°

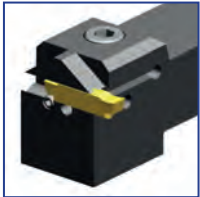

P92 P 90 UNI
Система P92 P и P92

Правое и левое исполнение

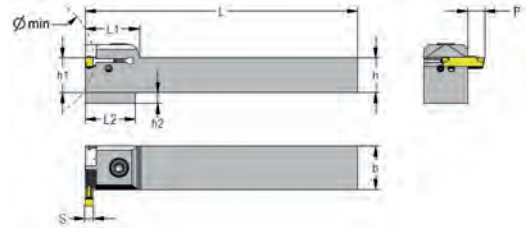

Обозначение		ID-Nr.	()	h	h1	h2	b	P	P1	S	L	L1	L2	
P92 P 90 CXCBRL 1620 K4 UNI		24694	R + L	16	16	5	20	7,5	5,0	4	125	25	23	1+13
P92 P 90 CXCBRL 2020 K4 UNI		10185	R + L	20	20	-	20	7,5	5,0	4	125	25	-	1+13
P92 P 90 CXCBRL 2525 M4 UNI		10187	R + L	25	25	-	25	7,5	5,0	4	150	25	-	1+13
P92 P 90 CXCBRL 1620 K5+6 UNI		24885	R + L	16	16	5	20	9,5	6,0	5+6,5	125	25	23	1+13
P92 P 90 CXCBRL 2020 K5+6 UNI		10186	R + L	20	20	-	20	9,5	6,0	5+6,5	125	25	-	1+13
P92 P 90 CXCBRL 2525 M5+6 UNI		10188	R + L	25	25	-	25	9,5	6,0	5+6,5	150	34	-	1+13

Примечания:

Державки и пластины должны иметь одинаковый размер S.

Державка, маркированная цифрами 5+6, например P92 P CXCBRL 1616 K5+6, может применяться с двумя пластинами ОТХ 5 или ОТХ 6:
ОТХ 5 - S=5 мм максимум
ОТХ 6 - S=6,5 мм максимум.

Применяемые пластины (обратите внимание размер P)



стр. 39-38



стр. 43

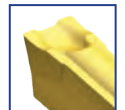

стр. 46-44

Многофункциональная державка для пластин:

ОТХ-высокоточные стр. 85 - 87
ОТХ-резьбовые стр. 89 - 90
ОТХS стр. 41
пластины для точения стр. 38 - 43

Минимальный диаметр обработки:

осевая и радиальная обработка >50 мм
резьбонарезание
специальные профили >50 мм
>80 мм

Применяемые пластины (обратите внимание размер P1)



стр. 85



стр. 86-87

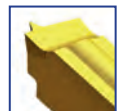

стр. 89-90

Универсальная державка - правое и левое исполнение

- обработка торцевой канавки для направления вращения шпинделя по часовой стрелке
- обработка радиальной канавки для направления вращения шпинделя против часовой стрелки



Пластина P92

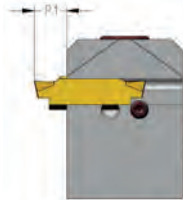

Пластина P92 P

- обработка торцевой канавки для направления вращения шпинделя против часовой стрелки
- обработка радиальной канавки для направления вращения шпинделя по часовой стрелке



Пластина P92 P



Пластина P92

Два резьбовых отверстия фиксируют опорную планку справа или слева, что позволяет использовать державку как универсальную



Многофункциональная державка для обработки различных поверхностей

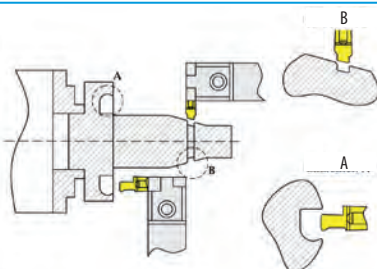

Опорная поверхность системы P92 P

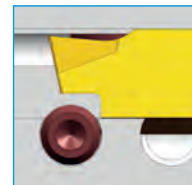

Опорная поверхность системы P92



Сравнение опорных поверхностей систем P92 и P92 P

Высокоточные оправки с отверстием для внутреннего подвода СОЖ



P92 P CGL
Система P92 P

Левая оправка

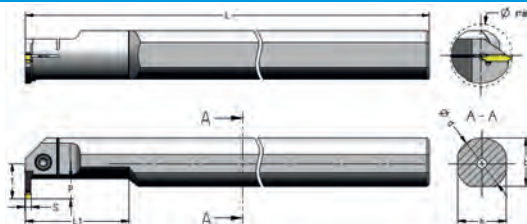

P92 P CGR
Система P92 P

Правая оправка



Обозначение	ID-Nr.	(L/R)	Ømin	d	h	b	f	P	S	L	L1	
P92 P CGL 0020 R4	10156	L	24	20	18	18,5	13	7	4,0	200	40	6
P92 P CGL 0020 R5+6	10158	L	27	20	18	18,5	15	9	5+6,5	200	40	6
P92 P CGL 0025 R4	10160	L	32	25	23	23,0	17	10	4,0	200	50	14
P92 P CGL 0025 R5+6	10162	L	32	25	23	23,0	17	10	5+6,5	200	50	14
P92 P CGL 0032 S4	10164	L	42	32	30	30,0	22	12	4,0	250	64	14
P92 P CGL 0032 S5+6	10166	L	44	32	30	30,0	26	16	5+6,5	250	64	14
P92 P CGL 0040 T5+6	33468	L	52	40	38	38,0	30	16	5+6,5	300	80	2
P92 P CGR 0020 R4	10155	R	24	20	18	18,5	13	7	4,0	200	40	6
P92 P CGR 0020 R5+6	10157	R	27	20	18	18,5	15	9	5+6,5	200	40	6
P92 P CGR 0025 R4	10159	R	32	25	23	23,0	17	10	4,0	200	50	14
P92 P CGR 0025 R5+6	10161	R	32	25	23	23,0	17	10	5+6,5	200	50	14
P92 P CGR 0032 S4	10163	R	42	32	30	30,0	22	12	4,0	250	64	14
P92 P CGR 0032 S5+6	10165	R	44	32	30	30,0	26	16	5+6,5	250	64	14
P92 P CGR 0040 T5+6	24445	R	52	40	38	38,0	30	16	5+6,5	300	80	2

Примечания:

Цифры 4, 5 и 6 показывают посадочный размер пластины. Для правильного выбора, цифра на пластине должна соответствовать цифре на державке, например P92 P CXCBR 0808 K4 и ОТХ 4 050R.

Державка, маркированная цифрами 5+6, например P92 P CXCVL 1616 K5+6, может применяться с двумя пластинами ОТХ 5 или ОТХ 6:

ОТХ 5 - S=5 мм максимум
ОТХ 6 - S=6,5 мм максимум.

Применяемые пластины



Момент затяжки
стр. 176, 177, 186



стр. 85



стр. 86, 95



стр. 87



стр. 89-90

Внимание!

Левая пластина может быть установлена на правую оправку.
Правая пластина может быть установлена на левую оправку.

Пример заказа:

P92 P CGR 0020 R4 - 1 шт. или ID-Nr. 10155 - 1 шт.

ОТХ4 IR ISO 100 PM TINVC - 10 шт. или ID-Nr. 11135 - 10шт.

Высокоточные пластины для обработки внутренних галтелей по DIN 509

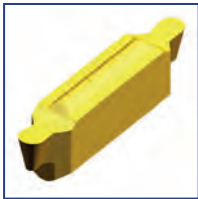

OTX4 R...N
Система P92 P

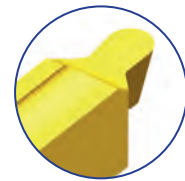
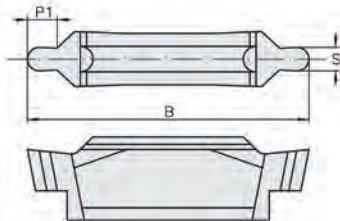

Обозначение		PM NANOSPEED	KM NANOSPEED	(C)	B - 0,1	P	P1	R	S - 0,15	Ø min	Ø min
		ID-Nr.	ID-Nr.								
OTX 4 R050N		27160	31383	N	19,2	0,8	1,5	0,50	1,00	10	25
OTX 4 R075N		27161	31384	N	19,2	0,8	2,0	0,75	1,50	10	25
OTX 4 R100N		27162	31385	N	19,2	0,8	2,0	1,00	2,00	10	25

Примечания:

Цифры 4, 5 и 6 показывают посадочный размер пластины.
Для правильного выбора, цифра на пластине должна соответствовать цифре на державке, например P92 P CXCBR 0808 K4 и OTX 4 050R.

Применяемые державки

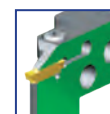

стр. 93

стр. 91, 92, 96

стр. 94, 96

стр. 135

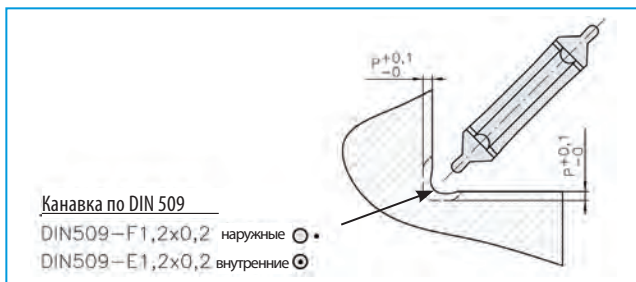

Техническая информация
стр. 157

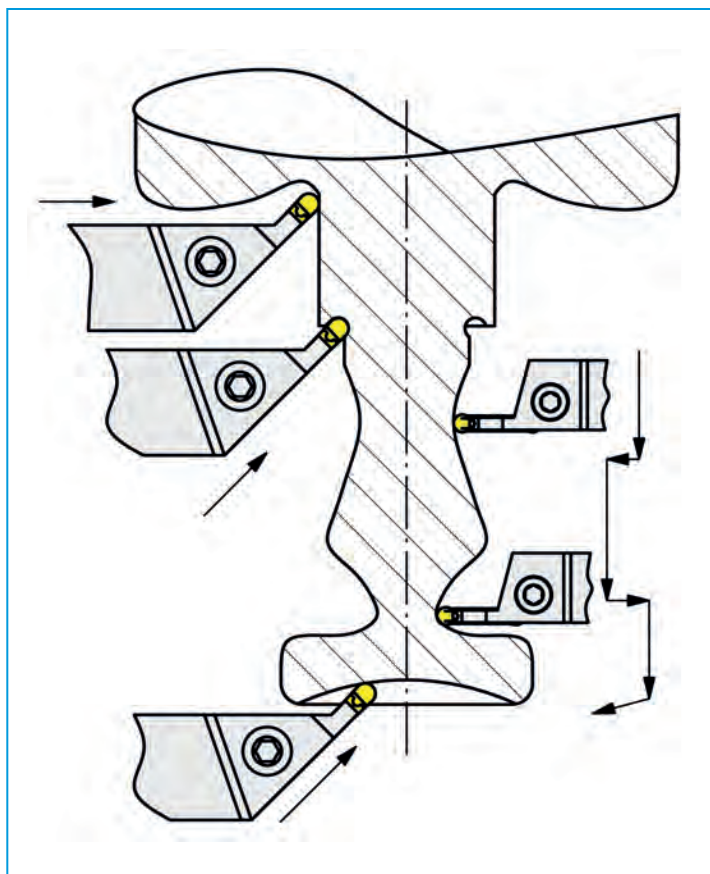

Обработка канавок и
профильное точение



стр. 14

Высокоточные державки для обработки канавок и профильного точения

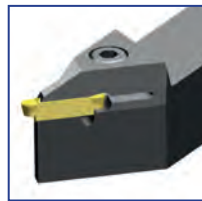

P92 P 45 CXCBL
Система P92 P

Левая державка

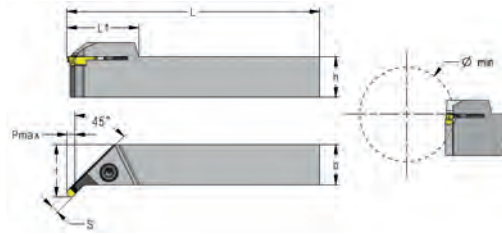

P92 P 45 CXCBR
Система P92 P

Правая державка

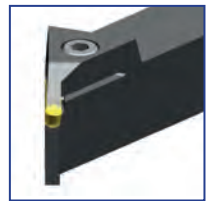

Обозначение	ID-Nr.	()	Ømin	h	b	f	Pmax	S	L	L1	
P92 P 45 CXCBL 1616 K4	19747	L	>25	16	16	22	1,5	4	125	35	1
P92 P 45 CXCBL 2020 K4	19664	L	>25	20	20	26	1,5	4	125	35	5
P92 P 45 CXCBL 2525 M4	19755	L	>25	25	25	31	1,5	4	150	39	5
P92 P 45 CXCBL 1620 K5+6	19749	L	>40	16	20	26	2,0	5+6,5	125	35	1
P92 P 45 CXCBL 2020 K5+6	19751	L	>40	20	20	26	2,0	5+6,5	125	37	5
P92 P 45 CXCBL 2525 M5+6	19752	L	>40	25	25	31	2,0	5+6,5	150	39	5
P92 P 45 CXCBR 1616 K4	19746	R	>25	16	16	22	1,5	4	125	35	1
P92 P 45 CXCBR 2020 K4	19663	R	>25	20	20	26	1,5	4	125	35	5
P92 P 45 CXCBR 2525 M4	19754	R	>25	25	25	31	1,5	4	150	39	5
P92 P 45 CXCBR 1620 K5+6	19748	R	>40	16	20	26	2,0	5+6,5	125	35	1
P92 P 45 CXCBR 2020 K5+6	19750	R	>40	20	20	26	2,0	5+6,5	125	37	5
P92 P 45 CXCBR 2525 M5+6	19753	R	>40	25	25	31	2,0	5+6,5	150	39	5



Внимание!

Левая пластина может быть установлена на правую оправку.
Правая пластина может быть установлена на левую оправку.

Применяемые пластины см. ниже

Высокоточные оправки с отверстием для внутреннего подвода СОЖ



P92 P 45 CGL
Система P92 P

Левая оправка

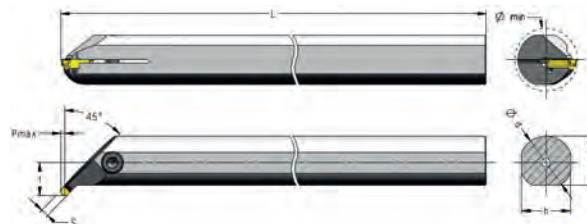

P92 P 45 CGR
Система P92 P

Правая оправка

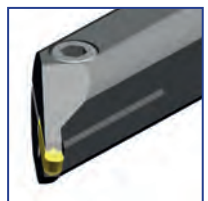

Обозначение	ID-Nr.	()	Ømin	h	b	f	Pmax.	S	L	
P92 P 45 CGL 0020 R4	19660	L	25	18	18,5	13	1,5	4	200	6
P92 P 45 CGL 0025 R4	19662	L	28	23	23	15,5	1,5	4	200	1
P92 P 45 CGR 0020 R4	19659	R	25	18	18,5	13	1,5	4	200	6
P92 P 45 CGR 0025 R4	19661	R	28	23	23	15,5	1,5	4	200	1

Примечания:

Цифры 4, 5 и 6 показывают посадочный размер пластины. Для правильного выбора, цифра на пластине должна соответствовать цифре на державке, например P92 P CXCBR 0808 K4 и ОТХ 4 050R.

Державка, маркированная цифрами 5+6, например P92 P CXCBL 1616 K5+6, может применяться с двумя пластинами ОТХ 5 или ОТХ 6:

ОТХ 5 - S=5 мм максимум

ОТХ 6 - S=6,5 мм максимум.

Применяемые пластины



Момент затяжки



стр. 87



стр. 95

Высокоточные пластины для обработки канавок по DIN 472



P92 P KOTX L
Система P92 P

Левая пластина

левая пластина для вращения по часовой стрелке

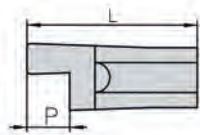

KOTX...L

правая пластина для вращения против часовой стрелки

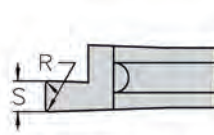

KOTX...R

P92 P KOTX R
Система P92 P

Правая пластина



Обозначение		PM NANOSPEED	(↺)	L - 0,1	P	R		S - 0,05
		ID-Nr.						
KOTX4 090L		10918	L	9,2	1,5	0,1	0,90	0,97
KOTX4 110L		10922	L	9,2	1,5	0,1	1,10	1,24
KOTX4 130L		10926	L	9,2	1,5	0,1	1,30	1,44
KOTX4 160L		10930	L	9,2	2,0	0,1	1,60	1,74
KOTX4 185L		10934	L	9,2	2,0	0,1	1,85	1,99
KOTX4 215L		10938	L	9,2	2,5	0,1	2,15	2,29
KOTX4 265L		10942	L	9,2	2,5	0,1	2,65	2,79
KOTX4 315L		10950	L	9,2	2,5	0,1	3,15	3,29
KOTX4 090R		10917	R	9,2	1,5	0,1	0,90	0,97
KOTX4 110R		10921	R	9,2	1,5	0,1	1,10	1,24
KOTX4 130R		10925	R	9,2	1,5	0,1	1,30	1,44
KOTX4 160R		10929	R	9,2	2,0	0,1	1,60	1,74
KOTX4 185R		10933	R	9,2	2,0	0,1	1,85	1,99
KOTX4 215R		10937	R	9,2	2,5	0,1	2,15	2,29
KOTX4 265R		10941	R	9,2	2,5	0,1	2,65	2,79
KOTX4 315R		10949	R	9,2	2,5	0,1	3,15	3,29

Применяемые оправки см. ниже

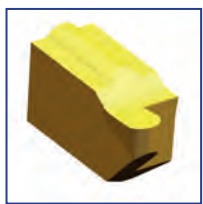

P92 P KOTX R..L
Система P92 P

Левая пластина

левая пластина для вращения по часовой стрелке

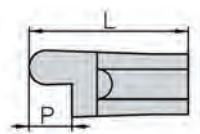

KOTX.R...L

правая пластина для вращения против часовой стрелки

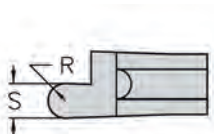

KOTX.R...R

P92 P KOTX R..R
Система P92 P

Правая пластина



Обозначение		PM NANOSPEED	(↺)	L - 0,1	P	R	S + 0,05
		ID-Nr.					
KOTX4 R 100R		10960	R	9,2	2,5	1,00	2,00
KOTX4 R 150R		10964	R	9,2	2,5	1,50	3,00
KOTX4 R 100L		10961	L	9,2	2,5	1,00	2,00
KOTX4 R 150L		10965	L	9,2	2,5	1,50	3,00



Техническая информация
стр. 157

Применяемые оправки



стр. 98



стр. 14

Высокоточные пластины с закрытым профилем для нарезания резьбы по ISO (ГОСТ 24705-81)

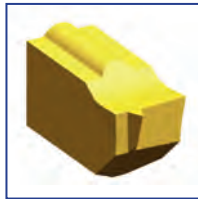

P92 P KOTX IR
Система P92 P

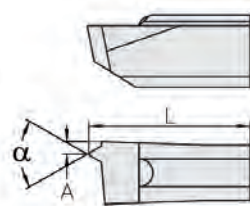

Обозначение		PM NANOSPEED		A	L ± 0,1	
		ID-Nr.				
KOTX4 IR ISO 100		10951	1,00	0,8	9,20	60
KOTX4 IR ISO 125		10952	1,25	0,8	9,20	60
KOTX4 IR ISO 150		10953	1,50	1,0	9,20	60
KOTX4 IR ISO 175		10954	1,75	1,1	9,20	60
KOTX4 IR ISO 200		10955	2,00	1,4	9,20	60
KOTX4 IR ISO 250		10956	2,50	1,5	9,20	60
KOTX4 IR ISO 300		10957	3,00	1,8	9,20	60

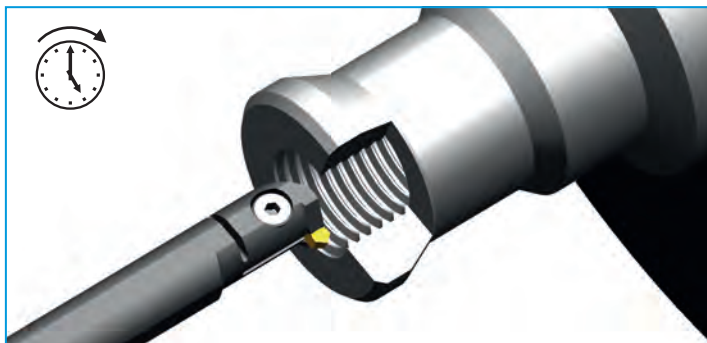

Нарезание внутренней резьбы

Применяемые оправки



стр. 98



Техническая информация
стр. 157

Высокоточные оправки с отверстием для внутреннего подвода СОЖ



P92 P CGL 4C
Система P92 P

Левая оправка

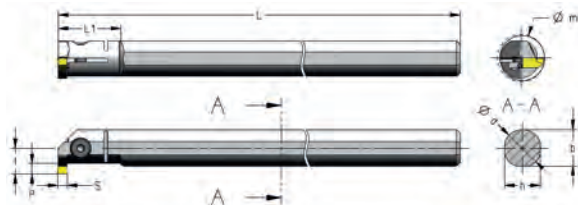

P92 P CGR 4C
Система P92 P

Правая оправка



Обозначение		ID-Nr.		Ømin	d	h	b	f	P	S	L	L1	
P92 P CGL 0012 M4C		10152	L	15,5	12	11	-	8,7	2,5	max 1,85	150	22	22
P92 P CGL 0016 P4C		10154	L	20	16	15	15,5	11	2,5	max 3,15	170	26	19
P92 P CGR 0012 M4C		10151	R	15,5	12	11	-	8,7	2,5	max 1,85	150	22	22
P92 P CGR 0016 P4C		10153	R	20	16	15	15,5	11	2,5	max 3,15	170	26	19

Применяемые пластины

Внимание!

Левая пластина может быть установлена на правую оправку.
Правая пластина может быть установлена на левую оправку.



Момент затяжки
стр. 176, 177, 186



стр. 97



стр. 97

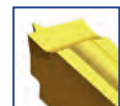

стр. 98